

Kraftaufnehmer SKA-30D-10-2.70

Artikel-Nr.: VX34120020

Serien-Nr.: Schlüssel 65P

VELOMAT

MESSELEKTRONIK GmbH

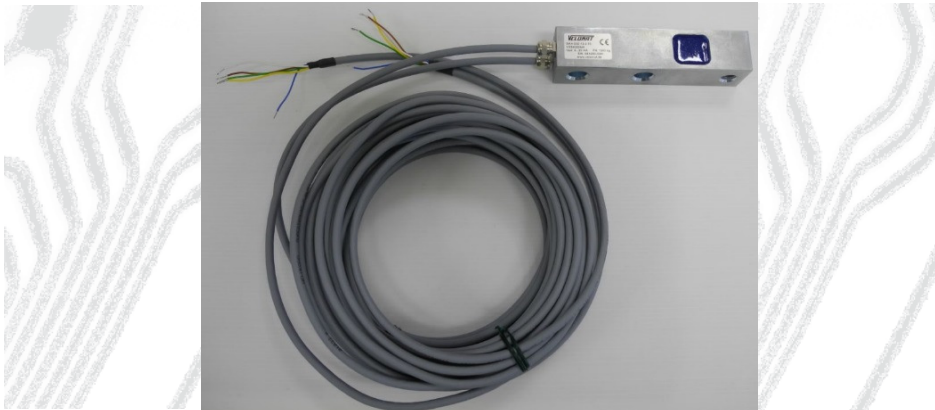

- **Zweikanaliger Scherbalken**
- **Messbereich 0...10 kN**
- **2 Messsignale 4...20 mA**
- **2 Interne Messverstärker**
- **Sicherheitsfaktor gegen Bruch > 4**
- **Maße (LxBxH): 135 x 30 x 30 mm**

Beschreibung

Der Kraftaufnehmer arbeitet nach dem Prinzip der Scherkraftmessung quer zur Längsachse.

Der SKA-30D ist zweikanalig und eignet sich für den Einsatz an Band-, Behälter-, Plattform- und Hängebahnwaagen aber auch für das Messen von Kräften an Maschinenteilen, Hebeln, Achsen usw.

Er ist als Kragbalken mit 2 Messkammern ausgeführt. Die Balkenform und zwei Bohrungen mit 13 mm Durchmesser erlauben eine maschinenbaugerechte Montage. Die Krafteinleitung erfolgt über ein Gewinde M12.

Der Applikationsraum für die Dehnmessstreifen (DMS) ist mit einer hochelastischen Masse vergossen und somit vor mechanischen und chemischen Beschädigungen geschützt.

DMS-Vollbrücken messen in der Messkammer die durch Scherkräfte auf den Balken hervorgerufene Verformung. Ein integrierter Verstärker liefert das Messsignal von 4 - 20 mA.

Im unbelasteten Zustand kann durch Zuschalten des Kalibrierchecksignals (Softwarekalibrierung) der Nennausgangsstrom erzeugt werden. Damit ist eine Überprüfung des Kraftaufnehmers mit seinem Verstärker und der nachfolgenden Messeinrichtung möglich.

Der SKA-30D ist für den direkten Anschluss an eine Steuerung oder andere Auswerteschaltung vorgesehen.

Der Schirm des Zuleitungskabels ist nicht mit der Oberfläche des Kraftaufnehmers verbunden.

Produktspektrum Kraftaufnehmer



Scherkraft-
aufnehmer
SKA-30D



Parallelbiege-
balken
PBB-28A



Zugkraft-
Aufnehmer
ZKA-12

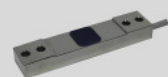

Dehnungs-
aufnehmer
DA-20



Druckkraft-
aufnehmer
DKA-30

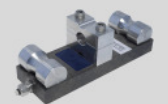

Seilkraft-
aufnehmer
LBA-160

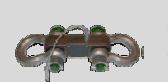

Zugkraft-
Aufnehmer
KWZ-70



Druck-/Zug-
Aufnehmer
DZA-24A



Lastmessbolzen
SB-25

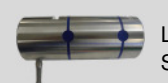

Lastmessbolzen
SKL-90

Kraftaufnehmer SKA-30D-10-2.70

Artikel-Nr.: VX34120020
Serien-Nr.: Schlüssel 65P

VELOMAT

MESSELEKTRONIK GmbH



Technische Daten

Mechanische Ausführung:

Kraftaufnehmer:

| | |
|----------------------|---------------------|
| Gewicht: | ca. 1,3 kg |
| Material: | Edelstahl |
| Schutzart: | IP 67 |
| Nennkraft: | 10 kN = 20 mA |
| Max. Gebrauchskraft: | 150 % von Nennkraft |
| Min. Bruchkraft: | 400 % von Nennkraft |

Elektrische Ausführung:

Allgemein:

| | |
|-----------------------------------|-------------------------------|
| Gesamtfehler: | $\leq 1\%$ vom Endwert |
| Temperaturfehler Nullpunkt: | $\leq 0,04\%$ vom Endwert / K |
| Temperaturfehler Empfindlichkeit: | $\leq 0,04\%$ vom Endwert / K |
| Isolationswiderstand: | $> 5.000\text{ M}\Omega$ |
| Nenntemperaturbereich: | -15°C bis +70°C |
| Gebrauchstemperaturbereich: | -25°C bis +80°C |

Messverstärker:

| | |
|----------------------|-----------------------------|
| Spannungsversorgung: | 2 x 12-24 V DC $\pm 20\%$ |
| Stromaufnahme: | 2 x max. 45 mA |
| Ausgangssignal: | 2 x 4...20 mA = 0...10 kN |
| Ausführung: | 2 x Interner Messverstärker |
| CC-Hub: | +16 mA |

ATEX / IECEx:

| | |
|------------|------------------|
| ATEX-Zone: | lieferbar Zone 1 |
|------------|------------------|

Anschlussbelegung

Kabel:

| | |
|-------------|--|
| Kabeltyp: | 2 x PVC, geschirmt, 4 x 0,14 mm ² |
| Kabellänge: | 2 x 5 m |
| Kabelende: | Aderendhülsen |

Aderfarbe

braun
weiß
grün
gelb
blau

Bezeichnung

Betriebsspannung UB
Kalibriercheck (low active) CC
Masse GND
Lastsignal IM
Schirm Anschlussleitung

Produktspektrum Elektronik



Messverstärker
VMV-0025



Grenzwert-
schalter
VMV-0131



Großanzeige
VPA-0185



Handterminal
VHT-0041
VHT-0020

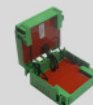

ATEX-Barriere
VZB-0010



Datenlogger
VPA-0400



Funksystem
VUR-0350



Kleinsteuerung
VKS-0100



Messcontroller
VKS-0120



Lastüberwachung
VKS-0151



ATEX-
Baugruppe
VMV-0034

Kraftaufnehmer SKA-30D-10-2.70

Artikel-Nr.: VX34120020

Serien-Nr.: Schlüssel 65P

VELOMAT

MESSELEKTRONIK GmbH



Installation & Einbau

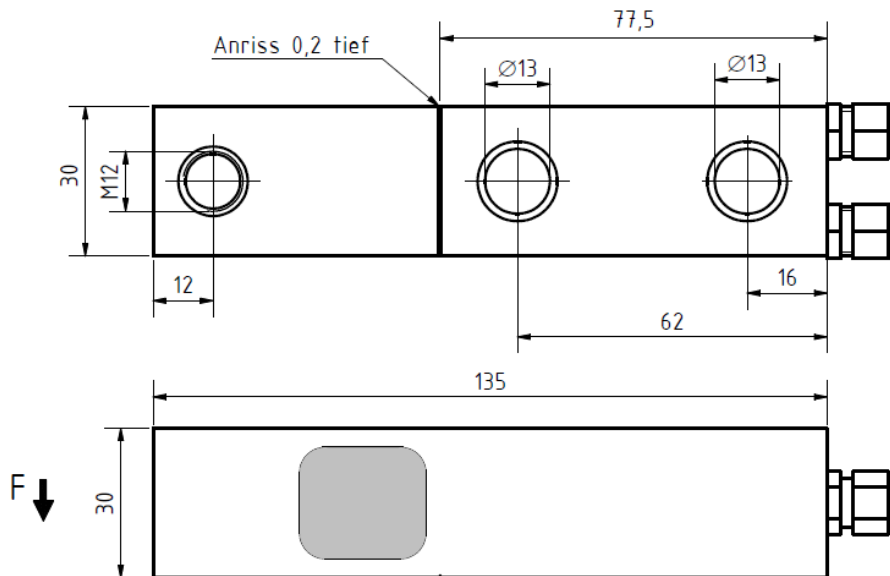

Kundenspezifische
Sonderlösungen

Lohnapplikation

Bestückungsservice
SMD / THT

Werks-Kalibrierung

DAkS- / DKD-
Kalibrierung

Kabel-
Konfektionierung

Ingenieurdienst-
Leistungen

